

Manual do Proprietário



Split Modernità 42LQ



Obrigado por escolher **Carrier!**

Você pode ter certeza de que fez a melhor escolha ao escolher **Carrier**. O esforço presente nas mais diversas obras de climatização ao redor do mundo e no Brasil, entre aeroportos, museus, estádios, instituições de ensino, edifícios residenciais e comerciais, além de diversas outras aplicações, está na tecnologia utilizada neste produto.

Um dos benefícios mais agradáveis que o aguardam no momento de operar o seu condicionador de ar é que, além de manter uma temperatura agradável no espaço condicionado, o ar é filtrado e desumidificado, melhorando desta forma a qualidade do ar que respiramos.

Este manual foi desenvolvido para que você se familiarize com todas as características tecnológicas e os benefícios que a unidade lhe proporcionará.

Adicionalmente, este manual contém informações vitais sobre o seu novo condicionador de ar, a respeito da sua manutenção, execução de serviços e, acima de tudo, como aproveitá-lo de maneira econômica.

Reserve alguns minutos para repassar atentamente o conteúdo deste manual e descubra você mesmo(a) como aproveitar o melhor do seu novo condicionador de ar **Carrier**, em termos de conforto e economia de operação.

Para casos de garantia ou se ainda tiver alguma dúvida, ligue para nosso Call Center e fale com a gente.

Telefones para Contato:

4003.6707 - Capitais e Regiões Metropolitanas

0800.887.6707 - Demais Cidades

ÍNDICE	Página
PRECAUÇÕES	5
Considerações de segurança	5
MOSTRADORES DA UNIDADE INTERNA E COMANDOS	8
Operação de Emergência	8
Autodiagnóstico na unidade interna	8
CONTROLE REMOTO SEM FIO	9
Como colocar as pilhas	9
Configurações do Usuário	11
Modos de Operação	11
CONTROLE REMOTO COM FIO	15
Configurações do Usuário	15
Modos de Operação	16
CUIDADOS E MANUTENÇÃO	17
Condições de operação	17
Operação em caso de falta de energia elétrica	17
Operação Normal	18
Autodiagnóstico	18
Limpeza dos filtros	19
Limpeza da unidade interna	19
Limpeza do controle remoto	20
Limpeza da unidade externa	20
Manutenção após uma parada prolongada	20
CAUSAS E SOLUÇÕES	21
CONSELHOS PRÁTICOS	22
CERTIFICADO DE GARANTIA	23

GÁS REFRIGERANTE PURON™ HFC-410A

O HFC-410A é um gás com menor impacto ambiental, e não agride a camada de ozônio.

Também conhecido apenas como R-410A, este gás é uma inovadora opção para uso em condicionador de ar doméstico e refrigeração comercial. É um gás seguro, não inflamável, não tóxico, e sua utilização é incentivada por protocolos internacionais para a proteção da camada de ozônio.

O R-410A é uma mistura de 2 gases refrigerantes liquefeitos do tipo HFC (Hidrofluorcarbono). E apresenta pressão aproximadamente 1,6 vezes mais elevada do que a do refrigerante tradicional R-22. Em relação ao R-22, o R-410A tem melhor rendimento energético, ou seja, aquece e resfria de modo mais eficiente. E necessita uma menor quantidade de gás para o ideal funcionamento do condicionador de ar. Além disso, sistemas que utilizam o R-410A são mais silenciosos e operam com menos vibração.

Ao utilizar um sistema com R-410A, você está fazendo a sua parte em relação ao meio ambiente.



PRECAUÇÕES

Considerações de segurança

A instalação, o serviço e a manutenção em equipamentos condicionadores de ar podem apresentar perigo devido à pressão que o gás refrigerante exerce no seu interior, e em seus componentes elétricos. Somente o pessoal especializado e qualificado deverá instalar, reparar ou executar serviços em equipamentos condicionadores de ar. Pessoas não especializadas somente poderão efetuar trabalhos de manutenção básica como: limpeza de serpentinas e limpeza e/ou substituição de filtros.

Todos os outros trabalhos de manutenção deverão ser feitos somente por pessoal especializado. Para isso, o instalador deverá seguir as normas de segurança aplicáveis, usando óculos de segurança, roupas e luvas adequadas para este propósito; usando proteção adequada para efetuar trabalhos de solda e mantendo sempre um extintor de incêndio ao seu alcance.

Para sua segurança, repasse detidamente estas instruções e respeite todas as indicações etiquetadas **ADVERTÊNCIA** ou **PRECAUÇÃO** contidas neste manual ou coladas no corpo da unidade.

Consulte as normas locais aplicáveis a respeito de instalações elétricas para requerimentos especiais.

Reconheça as informações sobre segurança:

O símbolo “  ” indica um alerta sobre segurança. Quando você enxergar este símbolo é porque existe uma possibilidade potencial de dano material ou pessoais. Entenda o significado das palavras **PERIGO**, **ADVERTÊNCIA** e **PRECAUÇÃO**. Estas palavras são usadas em combinação com o símbolo de alerta.

PERIGO sinaliza situações de alto risco para pessoas e inclusive morte. **ADVERTÊNCIA** sinaliza situações que podem resultar em danos pessoais e inclusive morte.

PRECAUÇÃO sinaliza práticas inseguras, as quais podem resultar em danos menores a pessoas ou a suas propriedades materiais.

PRECAUÇÃO



Consulte o Manual de Instalação, Operação e Manutenção para assegurar-se quanto aos demais riscos referentes aos procedimentos de como instalar, como operar e como executar serviços de manutenção das unidades.

ADVERTÊNCIA



Não tente interconectar unidades de diferentes fabricantes sem antes consultar um credenciado **Carrier** ou um engenheiro especializado em equipamentos condicionadores de ar.

A incompatibilidade entre as unidades interna e externa e os seus dispositivos de controle pode causar sérios problemas a ambas e incorrer em invalidação da cobertura da garantia do fabricante.

A **Carrier** se exime de toda a responsabilidade e cancelará a garantia do produto se houver uso inadequado do equipamento, se as instruções de instalação não forem seguidas como indicadas ou ainda se ocorrerem erros ou modificações quando das ligações elétricas e/ou das tubulações de interligação de gás refrigerante.

Em caso de dúvida consulte um credenciado **Carrier** de sua preferência para maiores detalhes.

Antes de instalar, modificar ou efetuar manutenção (serviços) no sistema, certifique-se de que o fornecimento de energia elétrica à unidade está interrompido. Verifique também se não há mais de um disjuntor (interruptor de energia). Certifique e coloque etiqueta em cada disjuntor existente de maneira visível e apropriada.

Os choques elétricos podem ocasionar danos pessoais e inclusive a morte.

Esta unidade só funcionará corretamente se for instalada e testada por pessoal qualificado e treinado para isso.

PRECAUÇÃO



CONEXÃO DA UNIDADE A REDE ELÉTRICA (ALIMENTAÇÃO DE ENERGIA)

As unidades devem ser conectadas a rede elétrica (alimentação) através de disjuntor, cabos de interligação e cabo terra conforme especificado na norma NBR-5410 da ABNT "Instalações Elétricas de Baixa Tensão".

O disjuntor deve ser exclusivo e instalado em um local de fácil acesso (preferencialmente próximo a unidade interna), também deverá estar devidamente identificado, desta maneira o desligamento da unidade em caso de manutenção ou mesmo numa situação de emergência será feito de forma rápida e segura.

Caso a instalação seja realizada através de uma tomada, a mesma deverá estar de acordo com a norma NBR 14136 da ABNT, para utilização com plugues de três pinos.

ADVERTÊNCIA



Utilize a voltagem indicada na etiqueta de dados da unidade. Usar uma voltagem diferente da especificada pode causar sérios danos a unidade.

Utilize somente um disjuntor de capacidade adequada - veja o manual de Instalação, Operação e Manutenção para a correta especificação deste.

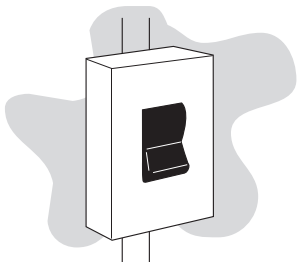

ADVERTÊNCIA



PARA DESCONECTAR A UNIDADE DA REDE ELÉTRICA (ALIMENTAÇÃO DE ENERGIA)

Evite desligar a unidade utilizando o disjuntor (interruptor principal de energia). Use sempre o controle remoto quando quiser desligá-la.

Unidades com cabo de alimentação:

Não puxe o cabo alimentação para desligar a unidade, principalmente se esta estiver em operação. Este procedimento, além de danificar o cabo, pode resultar em choque elétrico, produzir uma faísca e até mesmo iniciar um incêndio.

Verifique periodicamente o cabo de alimentação, se este não estiver firmemente conectado ou apresentar algum dano, poderá haver fuga de energia ou até mesmo risco de choque elétrico.

O cabo de alimentação **NUNCA** deve ser cortado para aumentar/diminuir o comprimento deste.

Se o cabo estiver danificado, a substituição deverá ser executada por um credenciado **Carrier**.

Mantenha as unidades fora do alcance de fontes de calor e de combustíveis e também de gases em geral. As altas temperaturas e os fluidos dos combustíveis, além do risco de explosão, podem produzir danos físicos à unidade.

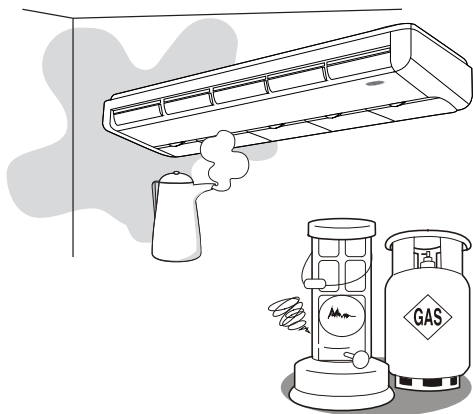

Não use aerossóis inflamáveis perto da unidade. A unidade pode ser danificada se entrar em contato com gasolina, solvente, benzina, inseticida e outras substâncias químicas.

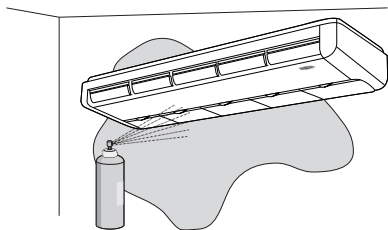

Para evitar um choque elétrico, nunca borrife água nas unidades e nunca manuseie o equipamento com as mãos molhadas.

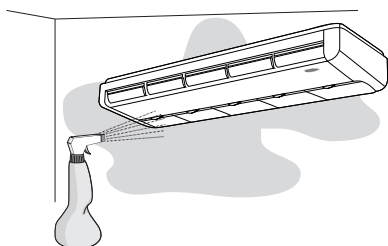

Não obstrua a descarga de ar em nenhuma das unidades, interna e externa. Esta ação bloqueará o fluxo de ar, diminuindo a capacidade de resfriamento e um mau funcionamento da unidade.

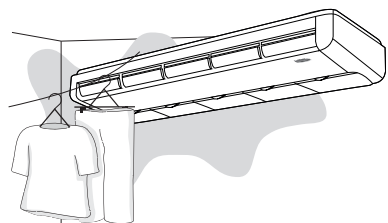

Durante o verão ou quando a unidade estiver exposta a incidência solar direta, evite o quanto for possível que os raios solares entrem na área condicionada, utilizando para isto cortinas ou persianas nas janelas.

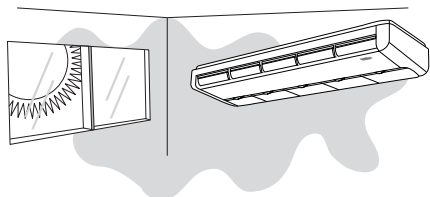

Não introduza suas mãos ou dedos, nem coloque objetos dentro da grelha de descarga de ar na unidade externa, pois o ventilador gira em velocidades muito altas e pode causar sérios danos pessoais.

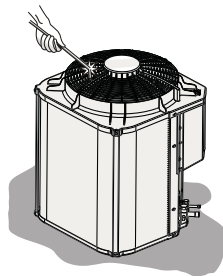

ADVERTÊNCIA

O equipamento não se destina à utilização por crianças ou pessoas com capacidades físicas, sensoriais ou mentais reduzidas.

A utilização também não é recomendada para pessoas sem experiência e/ou conhecimento sobre o equipamento, a menos que tenham recebido as devidas instruções ou estejam sob a supervisão de alguém responsável.

A **Carrier** recomenda que crianças utilizem o equipamento sempre sob a supervisão de alguém responsável.

DESCARTE SUSTENTÁVEL

Os componentes desse produto e sua embalagem são recicláveis.

Não descarte no lixo comum.

Para o descarte seguro e sustentável, de seu antigo ar-condicionado, entre em contato com a nossa central de atendimento ao cliente, pelo telefone 4003-6707 (capitais) ou 0800-887-6707 (demais localidades), ou pelo site www.carrierdobrasil.com.br, para obter informações dos postos de descarte mais próximos de sua localidade.

MOSTRADORES DA UNIDADE INTERNA E COMANDOS

Botão de EMERGÊNCIA

Pode ser usado quando o controle remoto não está funcionando ou se perdeu.

Operação de Emergência

Há um botão de Emergência no display da unidade evaporadora para ligar/desligar o equipamento e também para modificar o modo de operação na seguinte sequência:

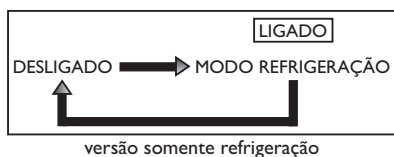

- Quando em modo Refrigeração a unidade irá operar com o ajuste padrão: 24°C e Ventilação Auto.

Se o botão Emergência for usado, as funções Timer e Sleep, que foram previamente estabelecidas, serão canceladas.

NOTA

De acordo com o sinal recebido através do controle remoto, a unidade passará a funcionar conforme o comando escolhido.

Autodiagnóstico na unidade interna

Existem 2 LEDs no Display da unidade.

Funcionamento - Power (LED verde):

Indica o status ligado/desligado (ON/OFF) da unidade interna.

- Se a proteção contra congelamento da unidade interna estiver ativa, o LED Verde irá piscar com um sinal (intermitente) conforme **A** na figura abaixo.
- Se existir uma falha na refrigeração, o LED Verde irá piscar com um sinal (pausado) conforme **B** na figura abaixo.

Temporizador - Timer (LED vermelho):

Indica se o Timer está ativo.

- Se o sensor (ambiente ou de congelamento da unidade interna) falhar devido a um curto circuito (ou circuito aberto), o Timer irá piscar com um sinal (intermitente) conforme **A** na figura abaixo.

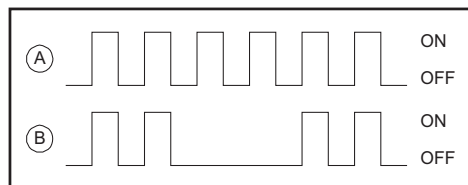

CONTROLE REMOTO SEM FIO

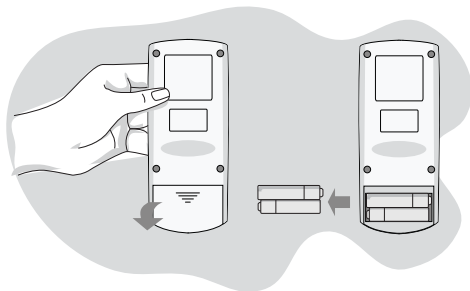

Como colocar as pilhas:

- Abra o compartimento das pilhas, localizado na parte de trás do controle remoto. Para retirar a pequena tampa, pressione para dentro e na direção indicada pela seta da figura.
- Tire as pilhas usadas e coloque novas pilhas observando a polaridade correta destas.

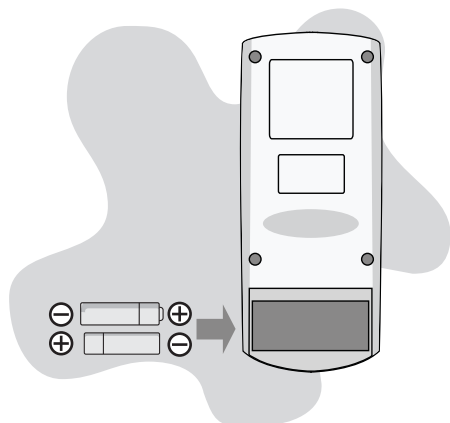

NOTA

O controle remoto funciona com pilhas AAA de 1,5 V.

PRECAUÇÃO



A substituição das pilhas deve ser efetuada depois da unidade ter sido desligada.

NOTA

- A duração média das pilhas, em condições de funcionamento normal, é de aproximadamente um ano.
- Se a unidade não funcionar normalmente depois de terem sido substituídas as pilhas do controle remoto, tire-as novamente e volte a inserí-las.

DESCARTE SUSTENTÁVEL

Após a utilização, para o descarte seguro e sustentável de suas pilhas e/ou baterias, acesse o site www.carriero brasil.com.br ou entre em contato com a nossa central de atendimento ao cliente pelos telefones 4003-6707 (capitais) ou 0800-887-6707 (demais localidades), para obter informações dos postos de descarte mais próximos de sua localidade.

Não descarte-as no lixo comum.



NOTA

- A distância máxima para um funcionamento correto do controle remoto por infravermelhos é de 5 metros.
- Não devem existir objetos que obstruam o espaço entre a unidade e o controle remoto como, por exemplo, cortinas.

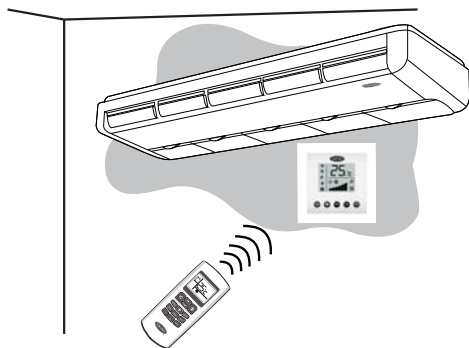

NOTA

- A luz solar incidindo diretamente sobre a zona de recepção de sinais da unidade pode dificultar a recepção do sinal emitido pelo comando.
- O comando deve estar direcionado para a zona de recepção dos sinais do aparelho sempre que você apertar na tecla desejada.
- O sistema de controle eletrônico emite um sinal acústico (BEEP), confirmando a recepção da mensagem emitida.
- A utilização do controle remoto sem fio deverá ser feita apontando-se este para o receptor do controle com fio, quando a unidade estiver instalada e configurada para controle com fio - para mais detalhes desta configuração veja o manual de operação e instalação.

Controle Remoto sem Fio

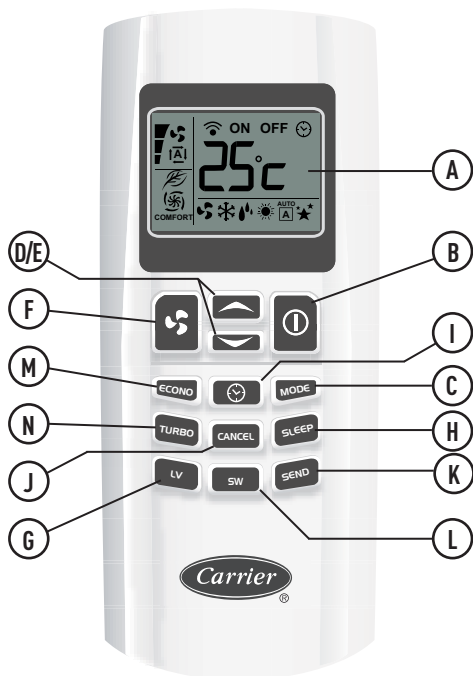

- A** Visor LCD
- B** Tecla ON/OFF - Ligar/Desligar
- C** Tecla de seleção do modo de funcionamento
- D/E** Teclas para aumentar/diminuir a temperatura selecionada e ajustar as horas do Relógio/Timer
- F** Tecla de seleção da velocidade do ventilador
- G** Tecla de controle do defletor
- H** Tecla para regular o modo de funcionamento noturno (SLEEP ou dormir)
- I** Tecla de ajuste do Relógio/Timer
- J** Tecla para cancelar o Timer
- K** Tecla para enviar informações para o Relógio/Timer
- L** Tecla para ligar a função Swing do defletor (Não disponível para este modelo)
- M** Tecla de seleção do modo Econo
- N** Tecla de seleção do modo Turbo

Configurações do Usuário

As seguintes funções podem ser controladas usando as teclas do controle remoto.

Liga/Desliga (on/off)

Pressione a tecla  para ligar/desligar o ar condicionado. Quando ligado este irá operar de acordo com o que estiver mostrado no controle remoto.

Fan

Pressione a tecla  para selecionar a velocidade do ventilador (automática, baixa, média ou alta). No display do controle remoto aparecerá o status selecionado.



Modos de Operação

Pressionando a tecla , a unidade poderá selecionar:

- Versão SOMENTE REFRIGERAÇÃO - 3 modos de operação (ventilação, refrigeração, desumidificação), na seguinte ordem:



NOTA

O modo de operação **AQUECIMENTO**  (modelos quente/frio), não está disponível para estas versões.







Modo Automático

Quando a velocidade do ventilador estiver selecionada no modo automático, esta será ajustada automaticamente de acordo com a diferença entre a temperatura do ambiente e a temperatura selecionada.

Se a diferença for 3°C ou mais, a velocidade será alta.





- Se a diferença for 2°C, a velocidade será média.
- Se a diferença for 1°C ou menos, a velocidade será baixa.

NOTA

A tecla  pode ser usada somente nos modos VENTILAÇÃO , REFRIGERAÇÃO , AQUECIMENTO  (não disponível) e AUTOMÁTICO , não podendo ser usado no modo DESUMIDIFICAÇÃO .

Relógio

Para ajustar o relógio do controle remoto:

- Pressione a tecla  até o visor apresentar  piscando;
- Pressione as teclas  para ajustar o tempo;
- Pressione a tecla  para confirmar o ajuste e transmitir os dados selecionados a unidade receptora.

Quando o botão  for pressionado, o visor irá alternar entre:



VENTILAÇÃO

O visor do controle remoto irá apresentar .

O sistema vai operar somente em ventilação. As teclas "SLEEP", "" e "" não poderão ser usadas.

REFRIGERAÇÃO

O visor do controle remoto irá apresentar .

O sistema vai operar como ar-condicionado; se a temperatura selecionada for superior à temperatura do ambiente, a unidade não entrará em funcionamento. Há um atraso de 3 minutos para proteção do compressor em cada parada.

DESUMIDIFICAÇÃO

O visor do controle remoto irá apresentar .

O sistema vai operar como desumidificador para reduzir a umidade no ambiente.

AUTOMÁTICO

O visor do controle remoto irá apresentar .

A unidade escolhe automaticamente o modo de operação, em função da temperatura ambiente e da temperatura selecionada no controle remoto. Se Fan for selecionado no modo Auto, a velocidade se ajustará automaticamente em função da diferença entre a temperatura ambiente e a temperatura selecionada (em refrigeração) da seguinte maneira:





- Se a diferença for 3°C ou mais, a velocidade será alta.
- Se a diferença for 2°C, a velocidade será média.
- Se a diferença for 1°C ou menos, a velocidade será baixa.

Temperatura Selecionada



Pressione as teclas  e  para selecionar a temperatura numa faixa de 18°C a 30 °C.

Auto Start (Auto iniciar operação)

Programação da hora de autoligar:





- Pressionando duas vezes a tecla  irá mostrar **ON** piscando no visor do controle;
- Pressione as teclas  e  para ajustar a hora do Timer ON;
- Pressione a tecla  para confirmar o ajuste e transmitir os dados selecionados para unidade receptora.

Para cancelar esta função:

- Pressione a tecla  até aparecer **ON** piscando no visor;
- Pressione então a tecla .

Auto Stop (Auto finalizar operação)

Programação da hora de autodesligar:

- Pressionando três vezes a tecla  irá mostrar **OFF** piscando no visor do controle;
- Pressione as teclas  e  para ajustar a hora do Timer OFF;
- Pressione a tecla  para confirmar o ajuste e transmitir os dados selecionados para unidade receptora.

Para cancelar esta função:

- Pressione a tecla  até aparecer **OFF** piscando no visor;
- Pressione a tecla .

Turbo

Pressione a tecla  para iniciar a função Turbo, nos modos Refrigeração ou Automático para iniciar a função refrigeração rápida.

No visor do controle remoto aparecerá o símbolo , enquanto que os ícones da temperatura e da velocidade do ventilador não aparecem mais. O controle irá:

- Ajustar a temperatura para 18°C no modo Refrigeração.
- Acionar o ventilador na velocidade máxima.

Para cancelar esta função:

- Pressione novamente a tecla  enquanto esta estiver ativa.
- Altere o modo de operação ou desligue a unidade.

NOTA

A função turbo é cancelada automaticamente após 30 minutos de utilização.

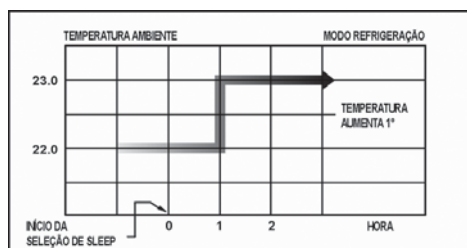

Sleep

Pressione a tecla  para iniciar a função Sleep. No visor do controle remoto aparecerá o símbolo .





Quando em modo de operação REFRIGERAÇÃO a temperatura atual configurada aumentará 1°C após transcorrida a primeira hora, mantendo-se então estável nesta temperatura até que a unidade seja desligada (ou que haja falta de energia elétrica).

NOTA

- Quando o sistema estiver no modo Sleep, pressione novamente a tecla  para cancelar a função.
- Quando o sistema estiver no modo Sleep e a tecla  (ou ) for pressionada, a temperatura selecionada no último ajuste será acrescida (ou diminuída) de 1°C.
- Quando o sistema estiver no modo Sleep e a unidade for desligada por falha ou desligamento de energia, a função Sleep será cancelada.

Econo

Pressione a tecla  para iniciar a função Econo, nos modos Refrigeração ou Automático para iniciar a função economia de energia.

No visor do controle remoto aparecerá o símbolo , enquanto que os ícones da temperatura e da velocidade do ventilador não aparecem mais.

A velocidade do ventilador operará em auto.

A temperatura configurada será de 25°C no modo Refrigeração.

Para cancelar esta função:

- Pressione novamente a tecla  enquanto esta estiver ativa.
- Altere o modo de operação da unidade.

PRECAUÇÃO

O condicionador de ar não funcionará se existirem cortinas, portas ou outros objetos que bloqueiem o sinal emitido pelo controle remoto à unidade.

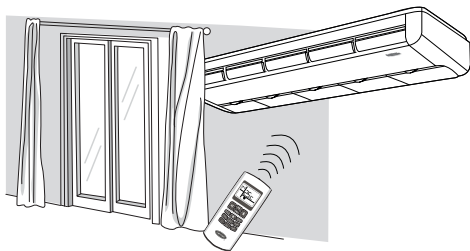

Se o receptor de sinal infravermelho na unidade interna for exposto diretamente aos raios solares, a unidade não funcionará adequadamente. Bloqueie a incidência dos raios solares até eliminar a exposição.

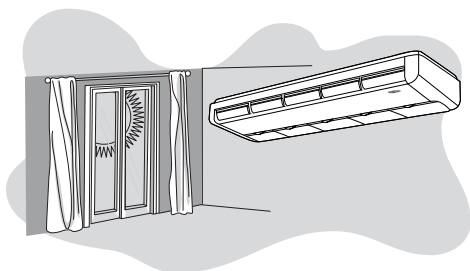

CONTROLE REMOTO COM FIO

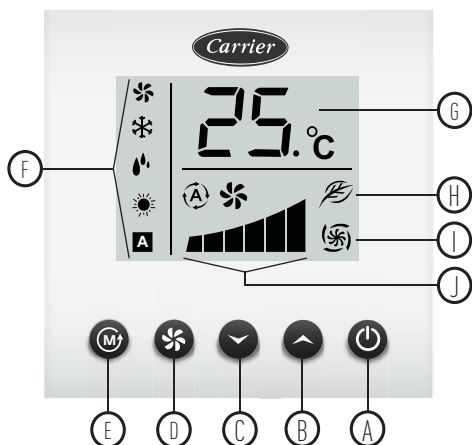

Teclado e Leitura do display (visor)

- A** Tecla ON/OFF - Ligar/Desligar
- B** Teclas para aumentar a temperatura selecionada
- C** Teclas para diminuir a temperatura selecionada
- D** Tecla de seleção da velocidade do ventilador
- E** Tecla de seleção do modo de funcionamento
- F** Ícones dos modos de operação
- G** Dígitos de temperatura e indicação do código de falha - ver nota abaixo
- H** Ícone da função Econo (aparece somente quando selecionado pelo controle remoto sem fio)
- I** Ícone da função Turbo (aparece somente quando selecionado pelo controle remoto sem fio)
- J** Ícones de indicação da velocidade do ventilador

NOTA

Ao selecionar uma determinada temperatura o display irá mostrar o valor piscando na tela, para depois apresentar o valor da temperatura ambiente, ou seja, quando em operação os dígitos no display serão da temperatura atual no ambiente.

Configurações do Usuário

As seguintes funções podem ser controladas usando as teclas do controle remoto.

Ligar/Desligar (On/Off)

Pressione a tecla para ligar/desligar a unidade. Quando ligado este operará de acordo com a função que estiver apresentada no controle remoto.

Temperatura Selecionada

Pressione as teclas para configurar a temperatura desejada em uma faixa de 18°C até 30°C.

Fan

Pressione a tecla para selecionar a velocidade do ventilador: automática (AUTO), baixa (LOW), média (MEDIUM) ou alta (HIGH). No display do controle remoto aparecerá a velocidade selecionada.



Modo Automático

Quando a velocidade do ventilador estiver selecionada no modo automático, esta será ajustada automaticamente de acordo com a diferença entre a temperatura do ambiente e a temperatura selecionada.

- Se a diferença for 3°C ou mais, a velocidade será alta.
- Se a diferença for 2°C, a velocidade será média.
- Se a diferença for 1°C ou menos, a velocidade será baixa.

PRECAUÇÃO

A tecla pode ser usada somente nos modos VENTILAÇÃO , REFRIGERAÇÃO e AUTOMÁTICO , não podendo ser usado no modo DESUMIDIFICAÇÃO .

Modos de Operação

Pressionando a tecla , a unidade poderá selecionar:

- Versão SOMENTE FRIO - 3 modos de operação (ventilação, refrigeração, desumidificação), na seguinte ordem:

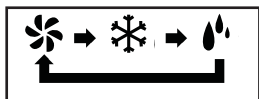

VENTILAÇÃO

O visor do controle remoto irá mostrar .

O sistema vai operar somente em ventilação.

As teclas   não poderão ser usadas.

REFRIGERAÇÃO

O visor do controle remoto irá mostrar .

O sistema vai operar como ar-condicionado; se a temperatura selecionada for superior a temperatura do ambiente, a unidade não entrará em funcionamento.

Há um atraso de 3 minutos para proteção do compressor em cada parada.

DESUMIDIFICAÇÃO

O visor do controle remoto irá mostrar .

O sistema vai operar como desumidificador para reduzir a umidade no ambiente.

AUTOMÁTICO

O visor do controle remoto irá mostrar .

A unidade escolhe automaticamente o modo de operação, em função da temperatura ambiente e da temperatura selecionada no controle remoto.

Se FAN for selecionado no modo Automático, a velocidade se ajustará automaticamente em função da diferença entre a temperatura ambiente e a temperatura selecionada (em refrigeração) da seguinte maneira:

- Se a diferença for 3°C ou maior, a velocidade será alta.
- Se a diferença for 2°C, a velocidade será média.
- Se a diferença for 1°C ou menor, a velocidade será baixa.

CUIDADOS E MANUTENÇÃO

PRECAUÇÃO



Antes de iniciar qualquer procedimento de limpeza e/ou manutenção das unidades, desligue a alimentação principal.

Condições de operação

As faixas de temperatura compatíveis com a unidade são as seguintes:

MODO	INTERIOR	EXTERIOR
REFRIGERAÇÃO	21°C ~ 32°C	21°C ~ 46°C
DESUMIDIFICAÇÃO	17°C ~ 32°C	12°C ~ 46°C

- Quando a unidade operar abaixo ou acima destas condições por muito tempo, o sistema de diagnóstico detectará um mau funcionamento e a unidade não funcionará adequadamente.
- Se a unidade operar por muito tempo sob condições anormais, ou de umidade extrema, poderá ocorrer a formação de condensado.

Tempo de proteção

(somente modelos quente-frio)

- Se o modo de operação alterar de REFRIGERAÇÃO e DESUMIDIFICAÇÃO para AQUECIMENTO, haverá um tempo de proteção (delay) de 3 a 5 minutos entre o desligamento e o religamento do compressor (o objetivo deste tempo é proteger o compressor), incluindo-se o início da operação em modo AQUECIMENTO.
- Se o modo de operação alterar de AQUECIMENTO para REFRIGERAÇÃO e DESUMIDIFICAÇÃO, também haverá este tempo de proteção.

- Quando a operação de aquecimento é iniciada, para evitar que se jogue ar frio diretamente no ambiente, o ar somente sairá da unidade depois de estar aquecido.

Tempo mínimo de operação

Em condições de operação normal existe um tempo mínimo de 3 minutos entre cada parada e nova partida do compressor.

ADVERTÊNCIA



Operação em caso de falta de energia elétrica

- Caso a unidade esteja na opção padrão, o quadro de controle pode ser selecionado para operar em retornar desligado ou retornar ligado através do jumper OP6. Se o jumper é colocado na posição OP6, a unidade de controle retornará desligada após uma falha de energia elétrica. A configuração padrão é em retornar desligado. Se o jumper OP6 jumper for removido, a unidade de controle irá operar com a última seleção antes da falha de energia elétrica.
- Quando sair de sua casa durante uma falha de energia, desconecte a unidade interna para evitar que ela ligue automaticamente quando a energia for restabelecida.

Operação normal

Alguma(s) destas ocorrências (sintomas) podem ocorrer durante a operação normal:

Ocorrência	Causa
Som de "trinado" durante a operação ou quando a unidade parar.	Este é o som do gás refrigerante fluindo através da unidade.
Maus cheiros provenientes da unidade.	Cheiros de fumaça ou cosméticos acumulados enquanto o ar do ambiente circula através da unidade.
Um barulho forte pode ser ouvido algumas vezes durante a operação da unidade ou quando a unidade for ligada.	É o som de plástico se expandindo devido as mudanças bruscas de temperatura.

Prevenção de congelamento na unidade interna

Quando o equipamento operar sob condições de baixa temperatura ambiente, pode aparecer gelo na serpentina da unidade interna. Quando a temperatura na serpentina interna estiver abaixo de zero grau centígrados (0°C), o controle eletrônico fará com que o compressor desligue para proteger a unidade do congelamento.

Autodiagnóstico - Display do controle remoto com fio

Os dois dígitos no display (visor) do controle remoto com fio podem apresentar as seguintes informações do diagnóstico de falha.

It.	Display	Diagnose
1	Ao iniciar a operação	Temperatura do ambiente (0 até 50°C)
2	Piscando	Temperatura configurada para o ambiente (enquanto em configuração).
3	Apresenta Fr piscando	Enquanto a proteção contra congelamento do evaporador estiver operando.
4	Apresenta dF piscando	Enquanto a proteção de degelo estiver operando.
5	Apresenta DL piscando	Enquanto a proteção de sobrecorrente do compressor estiver operando.
6	Apresenta CF piscando	Alarme de falha na refrigeração.
7	Apresenta HF piscando	Alarme de falha no aquecimento (somente modelos quente-frio).
8	Apresenta rE piscando	Falha no sensor de temperatura do ambiente.
9	Apresenta FE piscando	Falha no sensor de temperatura da serpentina.
10	Apresenta CE piscando	Falha de comunicação com a placa eletrônica.
Apresentará um ponto depois do 2º dígito quando o compressor iniciar a operação.		

Limpeza dos filtros

Filtros de tela lavável

A unidade interna possui filtro(s) de fácil remoção que retém impurezas do ar ambiente.

Recomendamos que a limpeza dos filtros seja feita quinzenalmente. Em locais onde o índice de impurezas do ar é muito alto, aconselha-se executar a limpeza semanalmente.

Para a remoção do(s) filtro(s), proceda conforme as instruções e a figura abaixo:

- Limpe-o com aspirador de pó ou lave-o com água morna e sabão neutro.
- Lembre-se que filtro de ar obstruído ocasiona uma redução no rendimento e um aumento no consumo energético.
- Volte a colocar o filtro na sua posição corretamente.
- Não utilize o seu equipamento sem o(s) filtro(s) de ar, pois as impurezas irão se instalar nos trocadores de calor.

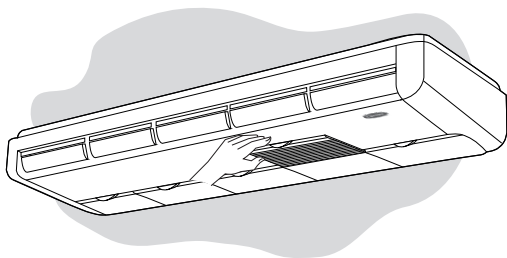

Limpeza da unidade interna

- Desligue sempre a alimentação principal antes de efetuar qualquer limpeza.
- Utilize somente um pano limpo e umedecido com sabão.
- Evite qualquer contato com fontes de calor, uma vez que o ar quente pode danificar o revestimento da unidade.
- Não derrame líquidos sobre a unidade.
- Não utilize produtos inflamáveis, solventes ou detergentes com abrasivos, pois estes podem danificar o revestimento da unidade.

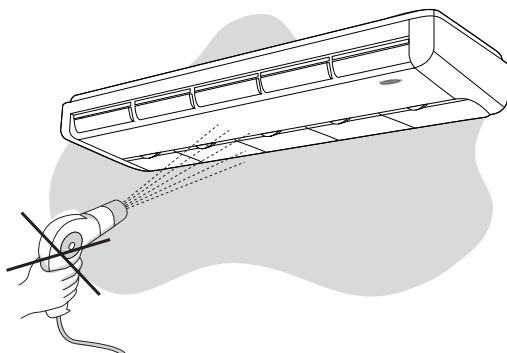
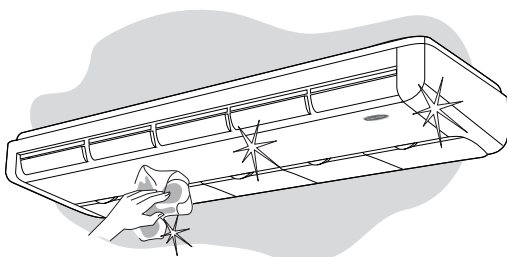

Limpeza do controle remoto

- O controle remoto deverá ser limpo somente com um pano seco.

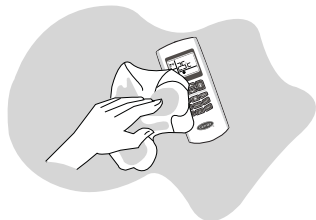

Limpeza da unidade externa

- Limpe regularmente a zona ao redor da unidade externa retirando possíveis lixos que por ventura tenham se acumulado.

O lixo pode provocar obstruções e redução da circulação do ar.

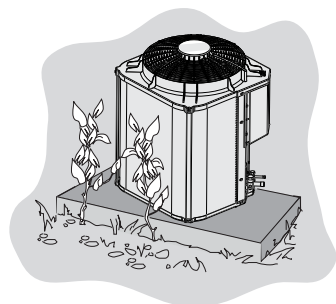

Se você sabe que vai ficar um tempo prolongado sem usar seu aparelho:

- Coloque a unidade a funcionar só em ventilação durante pelo menos meio dia para secar todo o interior desta.
- Desligue o interruptor da alimentação principal.
- Retire as pilhas do comando.

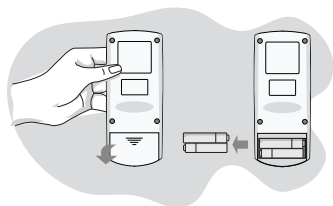

- Limpe a unidade interna e a unidade externa.

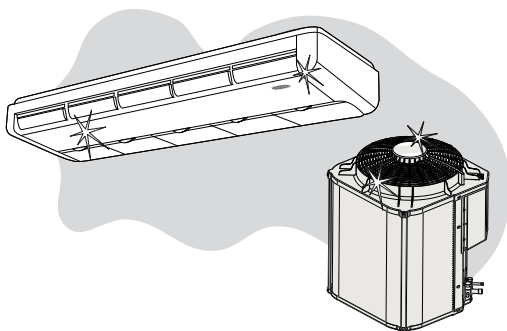

Manutenção após uma parada prolongada

Após uma parada prolongada da unidade e antes de colocá-la em funcionamento novamente, siga as seguintes instruções:

- Inspeccione e limpe a unidade externa, especialmente a serpentina.
- Verifique e limpe a bandeja de condensados da unidade interna.
- Verifique as tomadas das ligações elétricas.

CAUSAS E SOLUÇÕES

Antes de chamar empresa credenciada para dar assistência técnica, veja como proceder se o seu aparelho apresentar alguma das ocorrências descritas abaixo:

Ocorrência	Causa	Solução
Parada total do equipamento.	<ol style="list-style-type: none">1) Disjuntor desligado.2) Falta de alimentação da rede elétrica.	<ol style="list-style-type: none">1) Religue o disjuntor.2) Aguarde o retorno de alimentação na rede elétrica.
Equipamento não condiciona satisfatoriamente.	<ol style="list-style-type: none">1) Obstrução do fluxo de ar.2) Ambiente aberto.3) Termostato mal posicionado/ajustado.4) Aparelho não foi adequadamente dimensionado para o ambiente.5) Existência de alguma fonte de calor no ambiente (refrigeração).	<ol style="list-style-type: none">1) Remova as obstruções (cortinas, sofás, etc.).2) Feche as portas ou janelas abertas.3) Ajuste corretamente o termostato conforme instruções deste manual.4) Defina novamente, e de forma adequada, o modelo do aparelho para o ambiente.5) Elimine a fonte de calor do ambiente.
Trocador de calor da unidade interna congelado.	<ol style="list-style-type: none">1) Circulação ineficiente do ar	<ol style="list-style-type: none">1) Desobstrua a frente do aparelho.
Vazamento de água para dentro do ambiente condicionado.	<ol style="list-style-type: none">1) Dreno entupido.2) Instalação incorreta.	<ol style="list-style-type: none">1) Desobstrua o dreno.2) Corrija a instalação.
Controle remoto não funciona.	<ol style="list-style-type: none">1) Pilhas descarregadas.2) Controle remoto danificado.	<ol style="list-style-type: none">1) Substitua as pilhas.2) Use o modo emergência até substituir o controle danificado.

NOTA

Se a ocorrência persistir e não puder ser solucionada de acordo com as orientações apontadas, desligue o disjuntor e entre em contato com a empresa credenciada de sua preferência para prestar assistência técnica.

CONSELHOS PRÁTICOS

Ótimo conforto com um baixo consumo

- Quando a unidade estiver funcionando no modo de refrigeração, evite que a luz solar entre na casa. Sempre que possível feche as cortinas ou baixe as persianas.
- Procure manter a temperatura da sua casa dentro dos níveis de conforto. Recomenda-se em geral que a temperatura selecionada seja a da faixa de conforto térmico, entre 21°C e 24°C.

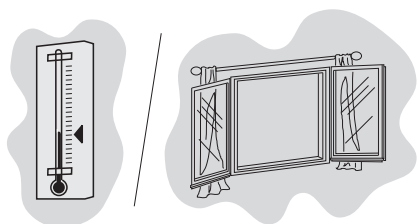

- Não tape a frente da unidade interna obstruindo a entrada e a saída do ar. A obstrução pode provocar a redução da quantidade do ar e reduzir o efeito do equipamento podendo inclusive provocar avarias na unidade.

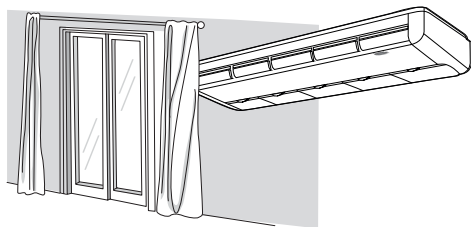

Manual do Proprietário

Depois que você tiver terminado a instalação e os testes, explique ao usuário os principais pontos deste Manual, chamando especial atenção para os principais modos de funcionamento do equipamento condicionador de ar citados a seguir:

- Como ligar e desligar a unidade.
- Como mudar o modo de funcionamento.
- Como selecionar a temperatura.
- Como regular os defletores de direcionamento do ar para otimizar a direção da corrente de ar.

Deixe junto com o proprietário o Manual de Instalação, Operação e Manutenção do aparelho para que ele possa usá-lo futuramente durante qualquer operação de manutenção.

Certificado de Garantia

Utilize uma empresa credenciada **CARRIER** para instalação deste equipamento e tenha assegurada a garantia total constante no manual do proprietário. Caso contrário ficará limitado à garantia legal de 90 dias.

A **CARRIER** concede a você, a partir da data da Nota Fiscal de compra deste equipamento, os seguintes benefícios: GARANTIA PELO PERÍODO DE 3 MESES, garantia por lei, e estende por mais 9 meses, TOTALIZANDO 12 MESES DE GARANTIA, CONTRA DEFEITOS DE FABRICAÇÃO E DE MATERIAL, desde que o equipamento seja instalado por uma empresa credenciada e operado de acordo com este manual do proprietário, em condições normais de uso e serviço. Dentro deste período o equipamento terá assistência das empresas credenciadas pela **CARRIER** sem ônus de peças e mão-de-obra para o primeiro proprietário, DESDE QUE SEJA APRESENTADA A NOTA FISCAL.

Não estão incluídos neste prazo de garantia adicional peças plásticas, filtros de ar, assim como problemas com unidades instaladas em locais com alta concentração de compostos salinos, ácidos ou alcalinos. Tais casos estão cobertos com garantia de 90 dias a contar da data de compra do equipamento. Também não fazem parte desta garantia gás refrigerante, óleo, nem componentes não fornecidos nos produtos, mas necessários para a instalação das unidades, e tampouco se aplica à própria montagem/interligação do sistema.

SITUAÇÕES NÃO COBERTAS PELA GARANTIA:

- Danos causados por movimentação incorreta e avarias de transporte;
- Manutenção das unidades, que inclui limpeza e troca de filtro de ar;
- Despesas eventuais de transporte das unidades até a oficina;
- Despesas de locomoção do técnico para atendimento a domicílio quando o equipamento estiver fora do perímetro urbano da cidade sede da empresa credenciada pela **CARRIER**.

A GARANTIA ESTARÁ CANCELADA NOS SEGUINTE CASOS:

- Utilização de itens e/ou peças de reposição não originais **CARRIER**;
- Modificação das características originais de fábrica;
- Dados de identificação das unidades alterados ou rasurados;
- Unidades ligadas em rede com tensão diferente da especificada na etiqueta de identificação;
- Danos causados ao equipamento por incêndio, inundação, causas fortuitas ou inevitáveis;
- Unidades ligadas com comandos a distância não originais de fábrica.
- Qualquer instalação diversa da recomendada por este manual.

Caso algum componente apresente defeito de fabricação durante o período de garantia estes serão, sempre que possível, reparados ou em último caso substituídos por igual ou equivalente.

Fica este compromisso limitado apenas a reparos e substituições dos componentes defeituosos.

Quaisquer reparos ou componentes substituídos após a data em que se extingue esta Garantia serão cobrados integralmente do usuário.

O mau funcionamento ou paralisação do equipamento ou sistema, em hipótese alguma, onerará a **SPRINGER CARRIER LTDA** com eventuais perdas e danos dos proprietários ou usuários, limitando-se a responsabilidade do fabricante aos termos aqui expostos.

ESTA GARANTIA ANULA QUALQUER OUTRA ASSUMIDA POR TERCEIROS, NÃO ESTANDO NENHUMA FIRMA OU PESSOA HABILITADA A FAZER EXCEÇÕES OU ASSUMIR COMPROMISSO EM NOME DA SPRINGER CARRIER LTDA.

ESTA GARANTIA É VÁLIDA APENAS EM TERRITÓRIO BRASILEIRO.

Para sua tranquilidade, mantenha a Nota Fiscal de compra do equipamento junto a este certificado, pois ela é documento necessário para solicitação de serviços de garantia.



Telefones para Contato:

4003.6707 - Capitais e Regiões Metropolitanas

0800.887.6707 - Demais Localidades

CLIMAZON INDUSTRIAL LTDA

Av. Torquato Tapajós, 7937 Lotes 14 e 14B

Bairro Tarumã - Manaus - AM

CEP: 69.041-025

CNPJ: 04.222.931/0001-95

www.carrierdobrasil.com.br